

Montageinstructie / Instructions de montage

Shutters

L-frame i.d.d.

Profil cadre en L dans l'embrasure



Nederlands

Het is van belang dat u onderstaande montage- en bedieningsinstructies nauwgezet uitvoert. Wij aanvaarden geen verantwoordelijkheid voor het niet of verkeerd opvolgen van de montage- en bedieningsinstructies. Mocht u vragen en/of opmerkingen hebben met betrekking tot het Luxaflex® product richt u zich dan alstublieft tot uw dealer waar u uw Luxaflex® product gekocht heeft.

Français

Il est essentiel que vous suiviez scrupuleusement les instructions de montage et d'utilisation ci-dessous. Nous n'acceptons aucune responsabilité en cas de non-respect ou de mauvaise interprétation des instructions de montage et d'utilisation. Si vous avez d'autres questions ou problèmes, veuillez vous adresser à votre revendeur chez qui vous avez acheté votre produit Luxaflex®.





1 In elkaar zetten van het frame.
Montage du cadre.

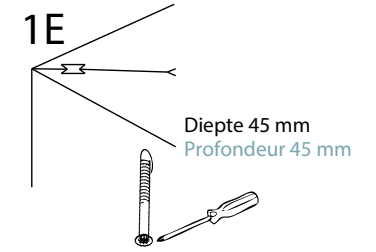
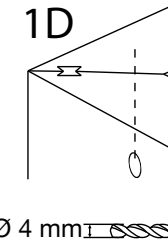
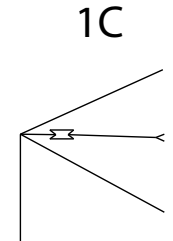
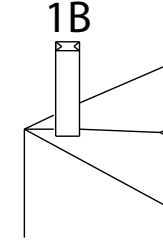
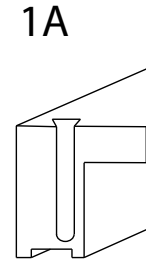
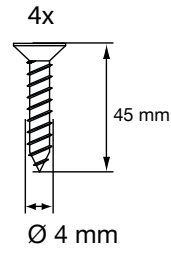
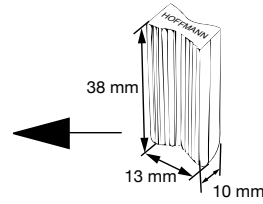
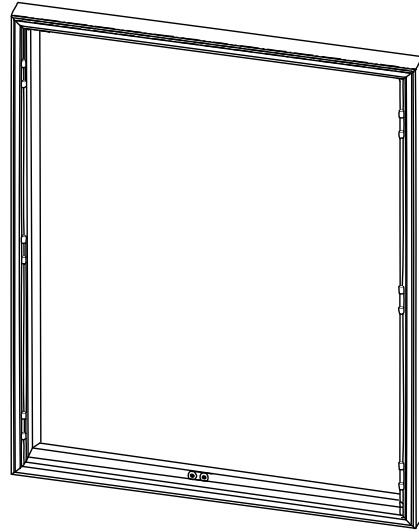

2 In de dag montage.
Montage dans l'embrasure.

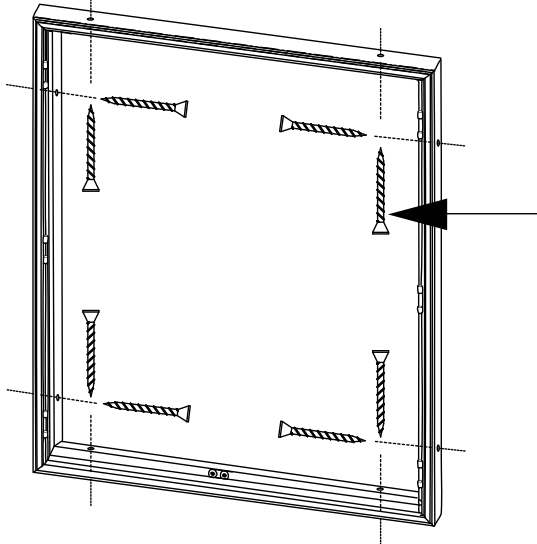

2A

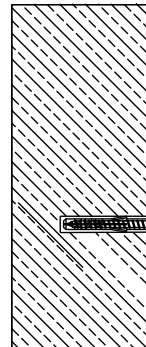

2B

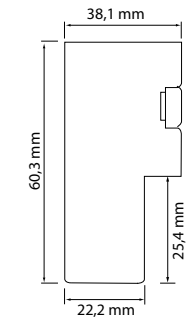
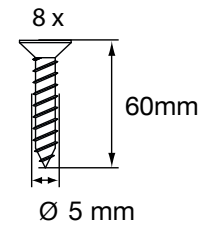
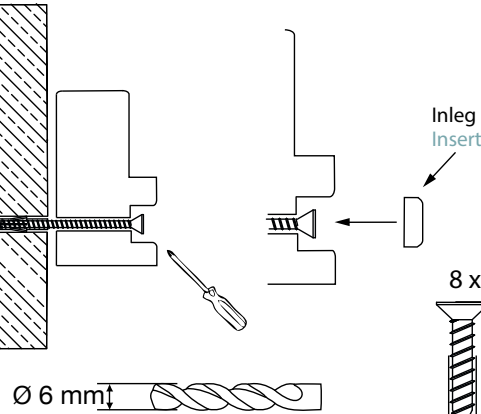

L-frame inleg i.d.d.
Cadre en L avec insert
dans l'embrasure

2C

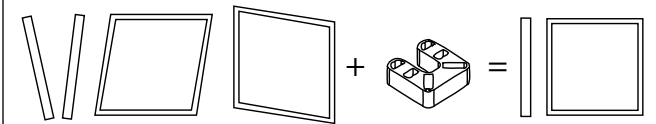

Het frame d.m.v. een waterpas en opvulwigen loodrecht stellen.
Aligner le cadre à l'aide d'un niveau à bulle et de cales pour le
mettre à la verticale.

3

Panelen in het frame hangen.
Placez les panneaux dans le cadre.

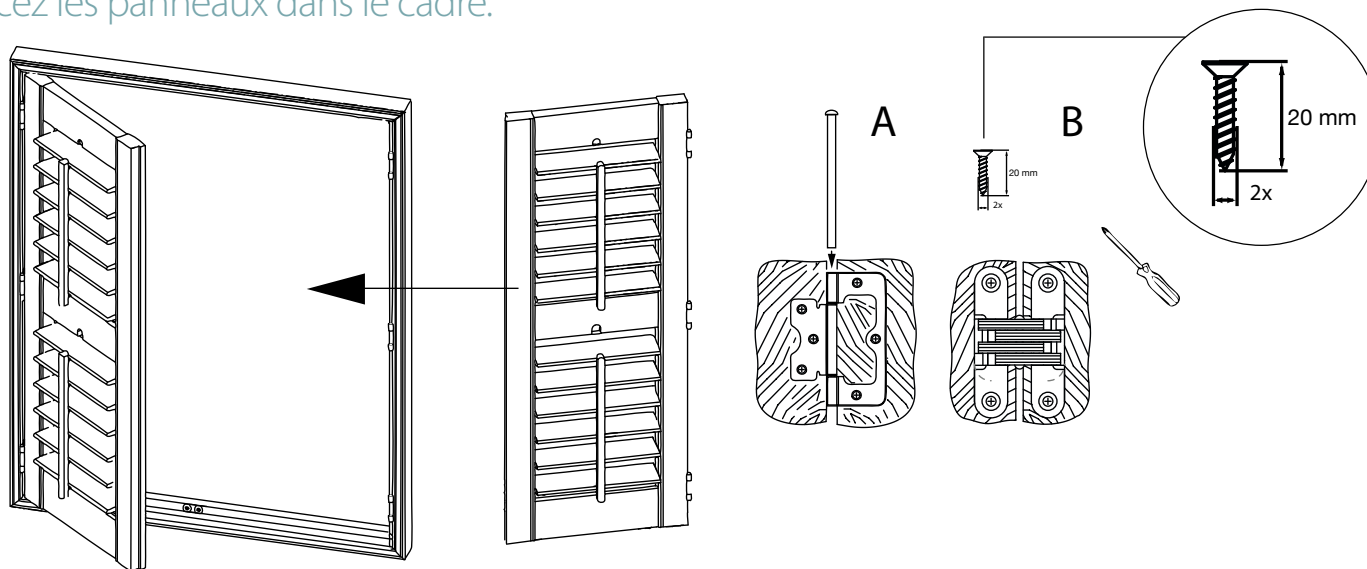

4

Afwerking
Finition

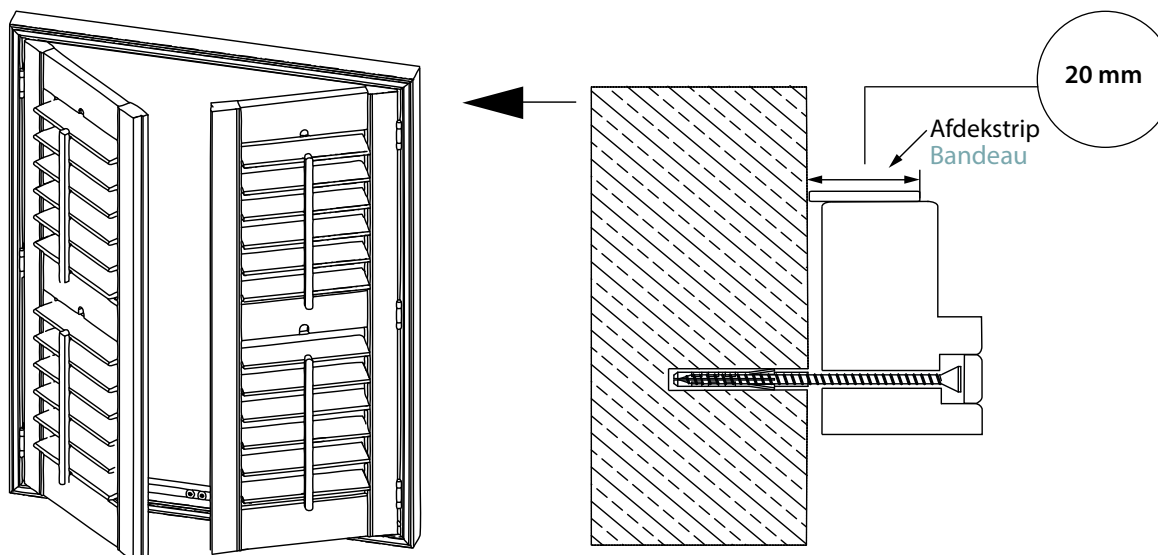

Optioneel
Optionnel:

A: Afdeklijst verstek zagen
A: Bandeaux scies à onglet

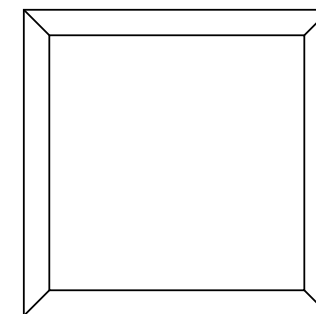

B: Kieren afdichten met acrylkit
B: Sceller les fissures avec du mastic acrylique